

■ 特性:

- DC/DC升降压转换器
- 恒流输出300mA到600mA
- 宽输入电压9~36VDC
- 宽输出LED串联电压: 2 ~ 40VDC
- 效率可高达91%
- 符合BS EN/EN55015和FCC part15
- 内置PWM和遥控开/关
- 保护种类: 短路/过温度
- 自然风冷
- 全灌胶符合IP67等级
- 小型化
- 高可靠性
- 适合LED照明驱动应用
- 3年保固

■ 全球交易品项识别码

MW搜寻: <http://www.meanwell.com.cn/serviceGTIN.aspx>



LDB-350L Blank : pin脚型
W : 线型

电气规格

型号	LDB-300L <input type="checkbox"/>	LDB-350L <input type="checkbox"/>	LDB-500L <input type="checkbox"/>	LDB-600L <input type="checkbox"/>		
输出	电流范围	300mA	350mA	500mA	600mA	
	电压范围 备注4	2 ~ 40VDC	2 ~ 40VDC	2 ~ 32VDC	2 ~ 30VDC	
	电流精度(Typ.)	±5%				
	纹波与噪声(最大)备注2	150mVp-p	150mVp-p	150mVp-p	200mVp-p	
	开关频率	1000KHz				
空载输出电压	75VDC					
输入	电压范围 备注4	9 ~ 36VDC	9 ~ 36VDC	9 ~ 30VDC	9 ~ 28VDC	
	效率(最大)	12VDC	86%	89%	87%	82%
		24VDC	90%	91%	89%	88%
	直流电流	满载	12VDC 930mA	1100mA	1590mA	2000mA
		空载	24VDC 450mA	520mA	790mA	930mA
滤波	2mA (Vin 24VDC)					
PWM 调光& 开/关 控制	遥测开/关	如果没有使用则保持开路 电源开(采用调光功能): DIM和-Vin间电压>2 ~ 10VDC或开路 电源关: DIM和-Vin之间电压< 0.5VDC或短路				
	PWM频率	100 ~ 1KHz				
	最大PWM 信号电流	1mA				
	短路	在额定输出电流范围内调节 保护模式:可以连续,异常条件移除后可自动恢复				
保护	过温度	IC1内部结点温度超过145°C,启动过温度保护 保护模式:关断输出,温度下降后自动恢复				
	工作温度	-40 ~ +70°C (请参考负载减额曲线)				
环境	工作湿度	20% ~ 90% RH, 无冷凝				
	储存温度、湿度	-55 ~ +125°C, 10 ~ 95% RH				
	温度系数	±0.03%/°C				
	耐振动	10 ~ 500Hz, 2G 10分钟/周期, X、Y、Z轴各60分钟				
	外壳工作温度(最高)	115°C				
安规和 电磁兼容	安全规范	EAC TP TC 020/2011认证通过				
	电磁兼容发射	符合BS EN/EN55015, FCC part 15 class B, EAC TP TC 020				
	电磁兼容抗扰度	符合BS EN/EN61000-4-2,3,4,6,8, A级轻工业标准, EAC TP TC 020				
其它	MTBF	350Khrs MIL-HDBK-217F (25°C)				
	尺寸	31.8*20.3*12.2mm or 1.25**0.8**0.48" inch (L*W*H)				
	重量	LDB-L:15.6g(15个/管); LDB-LW:18g(20个/盒), 请整管或整盒订购				
	灌胶材质	环氧树脂(UL94-V0)				
备注	1. 如未特别说明, 所有规格参数均在正常输入(24VDC)、额定负载、25°C 70%RH环境温度下进行量测。 2. 纹波和噪声测量方法: 使用一条12"双绞线, 同时终端要并联0.1uF的电容, 在20MHZ带宽下进行量测。 3. LDB-L的输出不可以同输入端或其他电源的输出连接在一起。 4. 当输入电压/输出电压总和大于75V时会进入OVP保护模式。					

■ 机构尺寸

Blank型(LDB - _L):

单位: mm (inch)

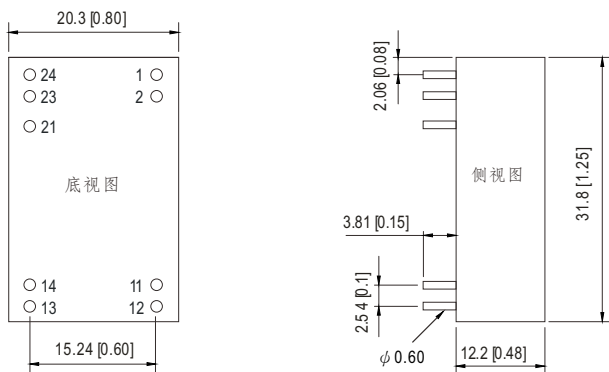

备注: Pin脚尺寸误差 $\pm 0.05\text{mm}$

W型(LDB - _LW):

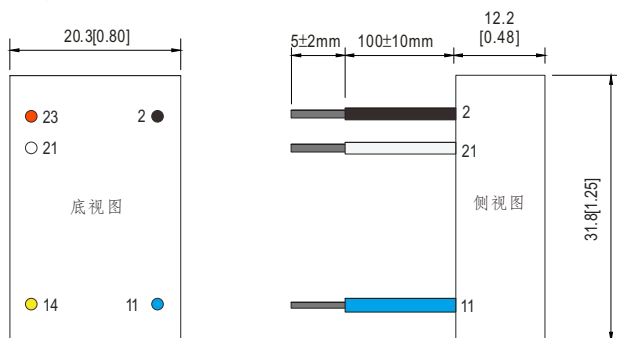

备注: 所有线材规格: UL3385 22AWG

■ 脚位定义

引脚号	注释
1,2	-Vin 不可与-Vout连接
11,12	-Vout 连接LED -
13,14	+Vout 连接LED +
21	PWM DIM 开/关和PWM调光 (如果没使用则保持开路)
23,24	+Vin 提供DC

引脚号	注释
2	-Vin (黑色) 不可与-Vout连接
11	-Vout (蓝色) 连接LED -
14	+Vout (黄色) 连接LED +
21	PWM DIM (白色) 开/关和PWM调光 (如果没使用则保持开路)
23	+Vin (红色) 提供DC

■ 负载减额曲线

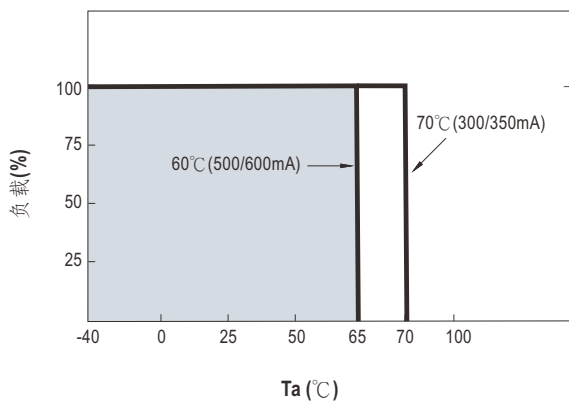

■ 安全操作区

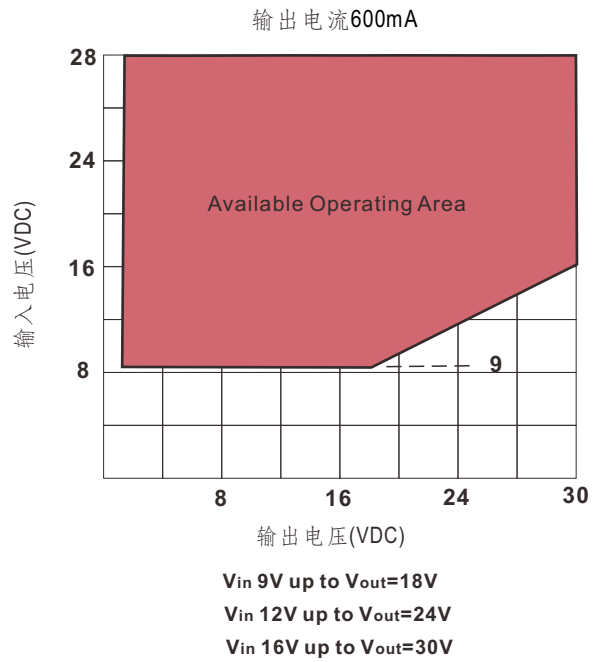
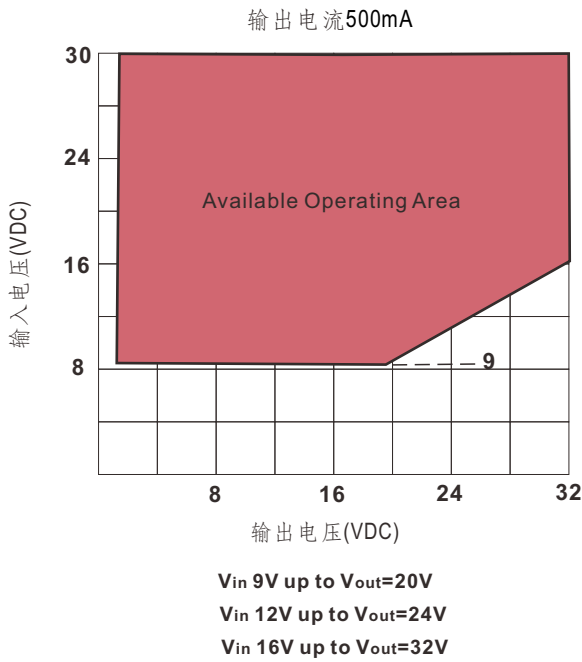
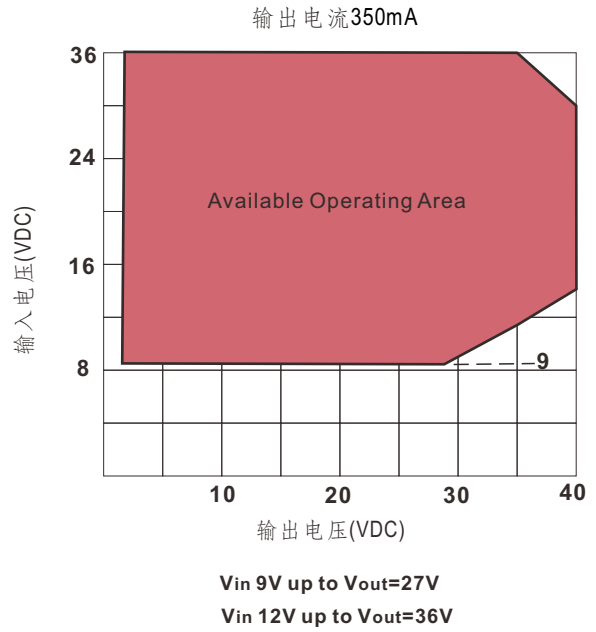
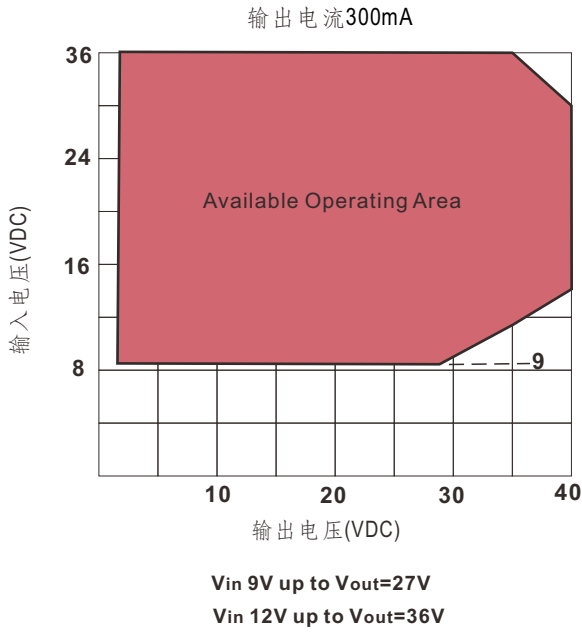

■ PWM调光控制

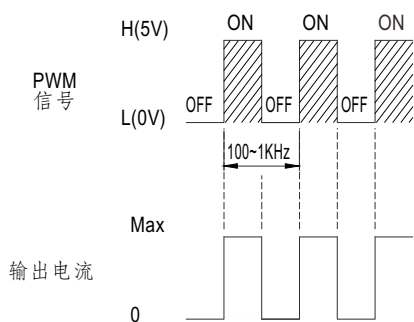

◎ 在PWM调光工作期间, 输出电流将改变PWM调制方式

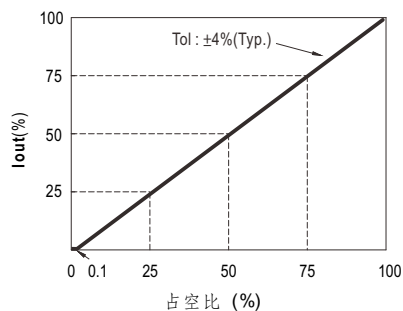

■ 标准应用

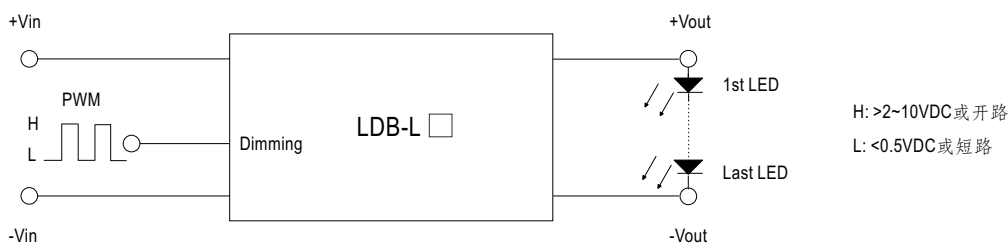

■ 效率VS输出电压(LED数量)

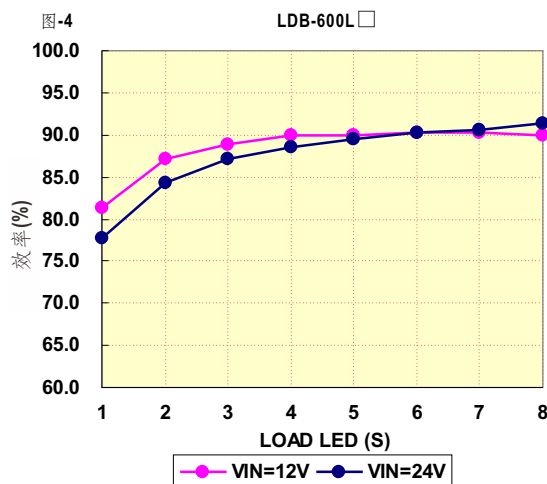
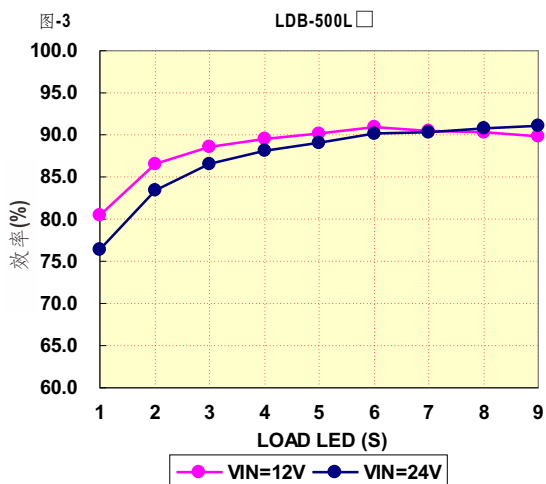
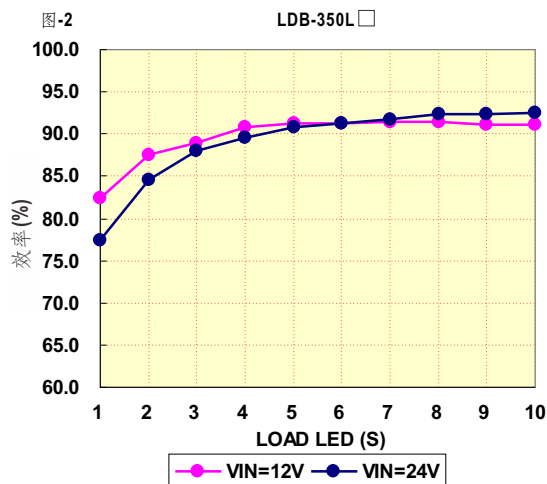
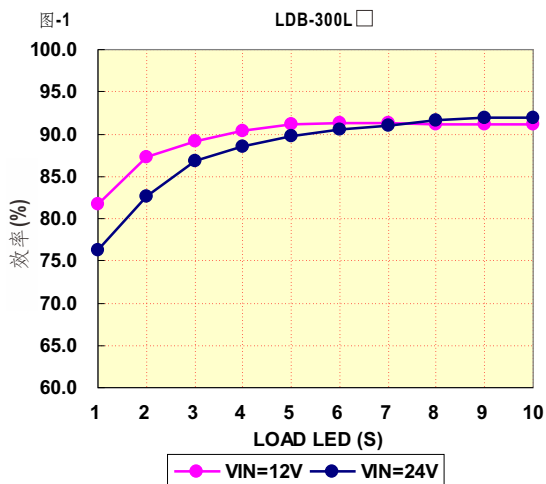

■ 包装

套管包装 (标准)	LDB-L			
	每管最小 采购量(管)	每管重量 (毛重)	最大装箱数 /箱	每箱毛重
<p>Unit : mm</p> <p>套管样式</p>	15	260g	750	13.8Kg
<p>Unit : mm</p> <p>防静电泡棉</p> <th colspan="4">LDB-LW</th>	LDB-LW			
	每盒最小 采购量(盒)	每盒重量 (毛重)	最大装箱数 /箱	每箱毛重
	20	440g	240	6.08Kg

包装 (标准)

Unit : mm

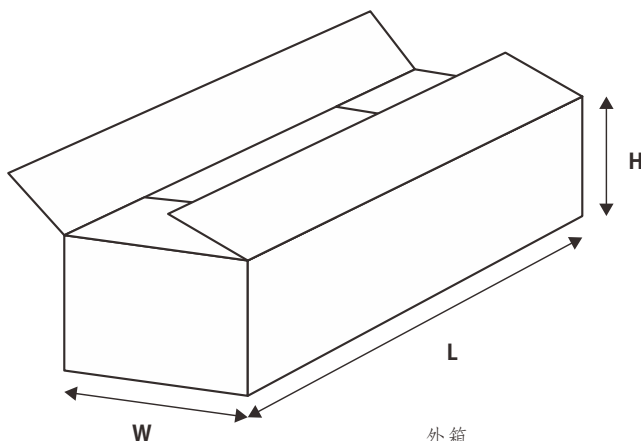

外箱
L620 x W230 x H230

■ 安装手册

请查阅 : <http://www.meanwell.com/manual.html>