



### ■ 特性:

- DC/DC降压转换器
- 恒流输出300mA到700mA
- 宽输入电压9~36VDC
- 宽输出LED串联电压: 2~32VDC
- 效率可高达95%
- 内建EMI滤波电路, 符合BS EN/EN55015和FCC part15, 无需额外输入滤波器和电容器
- 具有PWM和遥控开/关
- 保护种类: 短路/过温度
- 自然风冷
- pin脚型和线型全灌胶符合IP67等级
- 体积小巧
- 低成本,高可靠性
- 适合LED照明驱动应用
- 3年保固

### ■ 全球交易品项识别码

MW搜寻: <http://www.meanwell.com.cn/serviceGTIN.aspx>



LDD-350L  Blank : pin脚型  
W : 线型  
S : SMD型

### 电气规格

型号	LDD-300L <input type="checkbox"/>	LDD-350L <input type="checkbox"/>	LDD-500L <input type="checkbox"/>	LDD-600L <input type="checkbox"/>	LDD-700L <input type="checkbox"/>		
输出	电流范围	300mA	350mA	500mA	600mA	700mA	
	电压范围 备注4	LDD-300~700L/LW: 2~32VDC; LDD-300~700LS: 2~28VDC					
	电流精度(Typ.)	±5%(24VDC输入)					
	纹波与噪声(最大)备注2	150mVp-p	150mVp-p	150mVp-p	200mVp-p	200mVp-p	
	开关频率	40KHz~1000KHz					
输入	外部电容负载(最大)	2.2uF					
	电压范围	LDD-300~700L/LW: 9~36VDC; LDD-300~700LS: 9~32VDC					
	效率(最大)	LDD-300~700L/LW:95%(满载时),24VDC/36VDC输入; LDD-300~700LS:95%(满载时),24VDC输入					
	直流电流	满载(备注3)	300mA	350mA	500mA	600mA	700mA
		空载	5mA				
滤波	电容器						
PWM调光&开/关控制	遥测开/关	如果没有使用则保持开路 电源开(采用调光功能): DIM和-Vin间电压>3.5~8VDC或开路 电源关: DIM和-Vin之间电压<0.5VDC或短路					
	PWM频率	100~1KHz					
	关机模式下最大静态输入电流	PWM调光关闭和24VDC输入下1mA					
保护	短路	在额定输出电流范围内 保护模式:可以连续,异常条件移除后可自动恢复					
	过温度	IC1内部结点温度超过150°C,启动过温度保护 保护模式:关断输出,温度下降后自动恢复					
环境	工作温度	-40~+85°C (请参考负载减额曲线)					
	工作湿度	LDD-300~700L/LW:20%~90%RH,无冷凝; LDD-300~700LS:20%~85%RH,无冷凝					
	储存温度、湿度	-55~+125°C, 10~95%RH					
	温度系数	±0.03%/°C					
	耐振动	10~500Hz, 2G 10分钟/周期, X、Y、Z轴各60分钟					
安规和电磁兼容	外壳工作温度(最高)	100°C					
	安全规范	EAC TP TC 020/2011认证通过					
	电磁兼容发射	符合BS EN/EN55015, FCC part 15 class B, EAC TP TC 020					
	电磁兼容抗扰度	符合BS EN/EN61000-4-2,3,4,6,8, A级轻工业标准, EAC TP TC 020					
其它	MTBF	≥2000Khrs MIL-HDBK-217F (25°C)					
	尺寸	LDD-300~700L/LW:22.6*9.9*8.9mm 或0.89**0.39**0.35" inch (L*W*H); LDD-300~700LS:25.4*10.5*9.3mm或1**0.4135**0.366" inch (L*W*H)					
	重量	LDD-300~700L:4g; LDD-300~700LW:7.3g; LDD-300~700LS :3.4g					
	灌胶材质	LDD-300~700L/LW: 环氧树脂(UL94-V0); LDD-300~700LS:无灌胶					
备注	1. 如未特别说明,所有规格参数均在正常输入(24VDC)、额定负载、25°C 70%RH环境温度下进行量测。 2. 纹波和噪声测量方法:使用一条12"双绞线,同时终端要并联0.1uf的电容,在20MHZ带宽下进行量测。 3. 测试条件:24VDC输入。 4. 输出电压比输入电压最少下降约3V。 5. LDD-L的输出不可以同输入端或其他电源的输出连接在一起。 ※ 产品免责声明: 详情请参阅 <a href="http://www.meanwell.com.cn/serviceDisclaimer.aspx">http://www.meanwell.com.cn/serviceDisclaimer.aspx</a>						



### ■ 特性:

- DC/DC降压转换器
- 恒流输出1000mA
- 宽输入电压6~36VDC
- 宽输出LED串联电压: 2 ~ 30VDC
- 效率可高达95%
- 内建EMI滤波电路, 符合BS EN/EN55015和FCC part15, 无需额外输入滤波器和电容器
- 具有PWM模拟调光和遥控开/关
- 保护种类: 短路
- 自然风冷
- pin脚型和线型全灌胶符合IP67等级
- 订单型号: LDD-1000L
- 体积小巧
- 低成本,高可靠性
- 适合LED照明驱动应用
- 3年保固



### 电气规格

型号		LDD-1000L	
输出	电流范围	1000mA	
	电压范围 备注4	2 ~ 30VDC	
	电流精度(Typ.)	±5%(24VDC输入)	
	纹波与噪声(最大)备注2	1.5Vp-p	
	开关频率	1000KHz	
	外部电容负载(最大)	2.2uF	
输入	电压范围	6 ~ 36VDC	
	效率(最大)	95%(满载时),24VDC/36VDC输入	
	直流电流	满载(备注3)	990mA
		空载	5mA
滤波	电容器		
PWM调光&开/关控制	遥测开/关	如果没有使用则保持开路	
		电源开(采用调光功能): DIM和 -Vin间电压>2.5 ~ 5.5VDC或开路	
		电源关: DIM和 -Vin之间电压< 0.4VDC或短路	
	PWM频率	100 ~ 500Hz	
关机模式下最大静态输入电流	PWM 调光关闭和24VDC输入下1mA		
模拟调光&开/关控制	遥测开/关	如果没有使用则保持开路	
		电源开(采用调光功能): DIM和 -Vin间电压>0.5 ~ 2.5VDC或开路	
		电源关: DIM和 -Vin之间电压< 0.4VDC或短路	
保护	短路	在额定输出电流范围内	
		保护模式:可以连续,异常条件移除后可自动恢复	
环境	工作温度	-40 ~ +71°C (请参考负载减额曲线)	
	工作湿度	20% ~ 90% RH	
	储存温度、湿度	-55 ~ +125°C, 10 ~ 95% RH	
	温度系数	±0.03%/°C	
	耐振动	10 ~ 500Hz, 2G 10分钟/周期, X、Y、Z轴各60分钟	
	外壳工作温度(最高)	100°C	
安规和电磁兼容	安全规范	EAC TP TC 020/2011认证通过	
	电磁兼容发射	符合BS EN/EN55015, FCC part 15 class B, EAC TP TC 020	
	电磁兼容抗扰度	符合BS EN/EN61000-4-2,3,4,6,8, A级轻工业标准, EAC TP TC 020	
其它	MTBF	≥2000Khrs MIL-HDBK-217F (25°C)	
	尺寸	31.8*20.3*12.2mm 或 1.25**0.8**0.48" inch (L*W*H)	
	重量	15.6g	
	灌胶材质	环氧树脂(UL94-V0)	
备注	1. 如未特别说明, 所有规格参数均在正常输入(24VDC)、额定负载、25°C 70%RH环境温度下进行量测。 2. 纹波和噪声测量方法: 使用一条12"双绞线, 同时终端要并联0.1uf的电容, 在20MHz带宽下进行量测。 3. 测试条件:36VDC输入。 4. 输出电压比输入电压最少下降约3V。 5. LDD-L 的输出不可以同输入端或其他电源的输出连接在一起。 ※ 产品免责声明: 详细请参阅 <a href="http://www.meanwell.com.cn/serviceDisclaimer.aspx">http://www.meanwell.com.cn/serviceDisclaimer.aspx</a>		

### ■ 机构尺寸

#### Blank型(LDD-300~700L)

单位: mm (inch)

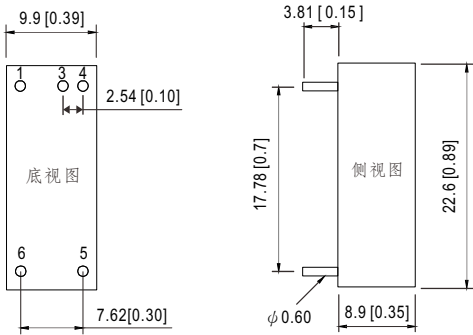

备注: Pin脚尺寸误差 $\pm 0.05$ mm

#### W型(LDD-300~700LW)

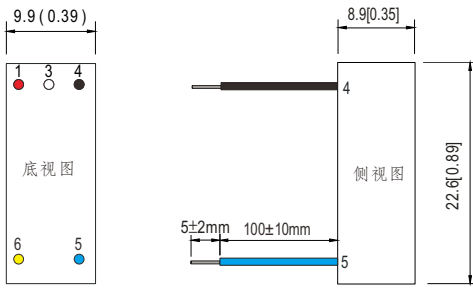

备注: 线材规格: UL3385 22AWG

#### S型(LDD-300~700LS)

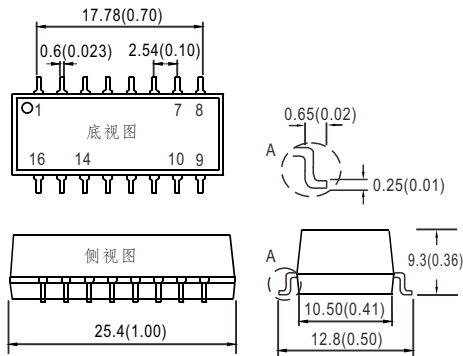

### ■ 推荐PCB布局(LDD-300~700LS)

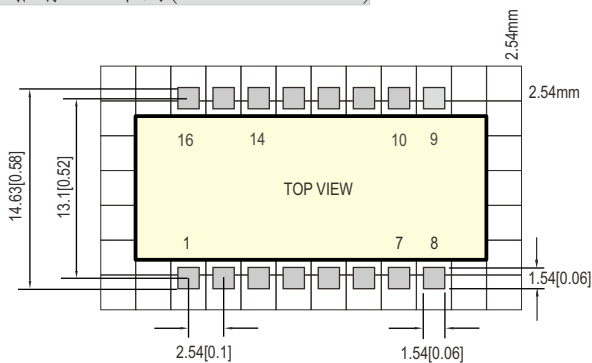

### ■ 脚位定义

引脚号		注释
1	+Vin	提供DC
3	PWM DIM	开/关和PWM调光 (如果没使用则保持开路)
4	-Vin	不可与-Vout连接
5	-Vout	连接LED-
6	+Vout	连接LED+

引脚号		注释
1	+Vin (红色)	提供DC
3	PWM DIM (白色)	开/关和PWM调光 (如果没使用则保持开路)
4	-Vin (黑色)	不可与-Vout连接
5	-Vout (蓝色)	连接LED-
6	+Vout (黄色)	连接LED+

引脚号		注释
1	+Vin	提供DC
7,8	+Vout	连接LED+
9,10	-Vout	连接LED-
14	PWM DIM	开/关和PWM调光 (如果没使用则保持开路)
16	-Vin	不可与-Vout连接
其他	N.C	无连接

### ■ 机构尺寸

#### Blank型(LDD-1000L)

单位: mm (inch)

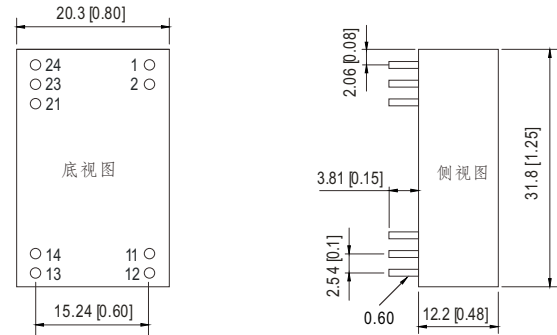

备注: Pin脚尺寸误差±0.05mm

### ■ 脚位定义

引脚号	注释
1,2	-Vin 不可与-Vout连接
11,12	-Vout 连接LED-
13,14	+Vout 连接LED+
21	PWM+analog DIM 开/关和PWM/模拟调光 (如果没使用则保持开路)
23,24	+Vin 提供DC

### ■ 回流焊接曲线(LDD-300~700LS)

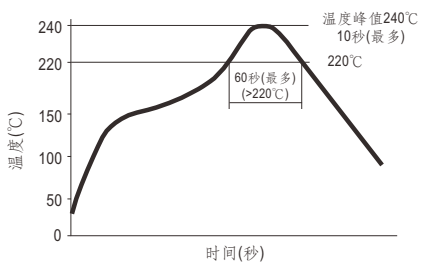

注:此曲线只适用于“热回流焊”

### ■ 负载减额曲线

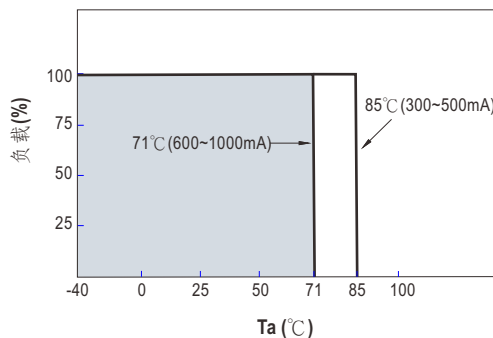

### ■ PWM调光控制(300~1000mA)

#### PWM调整Io

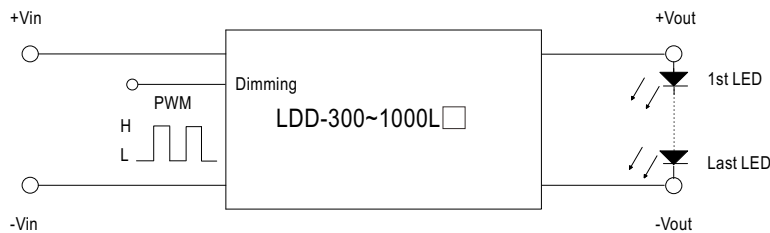

300 ~ 700mA :

H: >3.5~8VDC 或开路

L: <0.5VDC 或短路

1000mA :

H: > 2.6~5.5VDC 或开路

L: < 0.4VDC 或短路

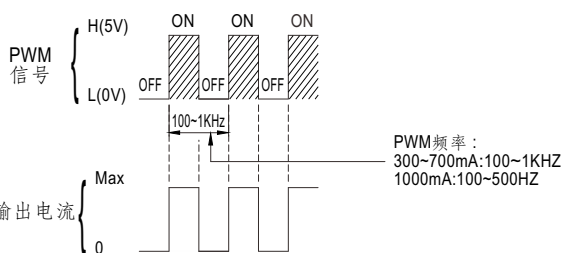

◎ PWM调光操作时,输出电流将变为PWM型

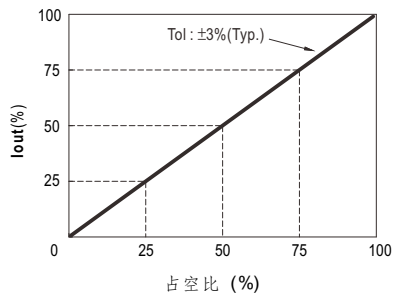

### ■ 模拟调光控制(1000~150mA)

#### 直流电压调整Io

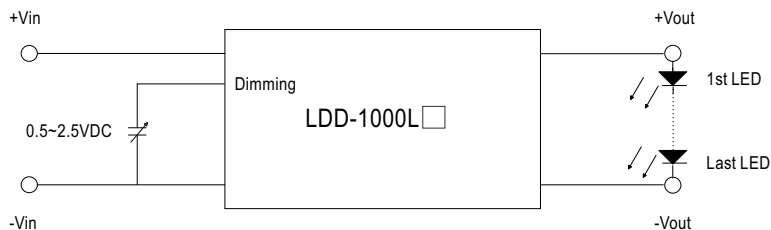

24Vdc 输入, CV=21V

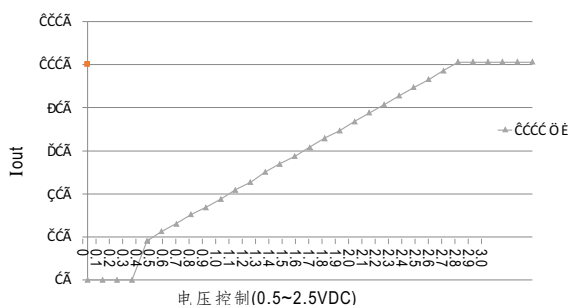

## 效率VS输出电压(LED数量)

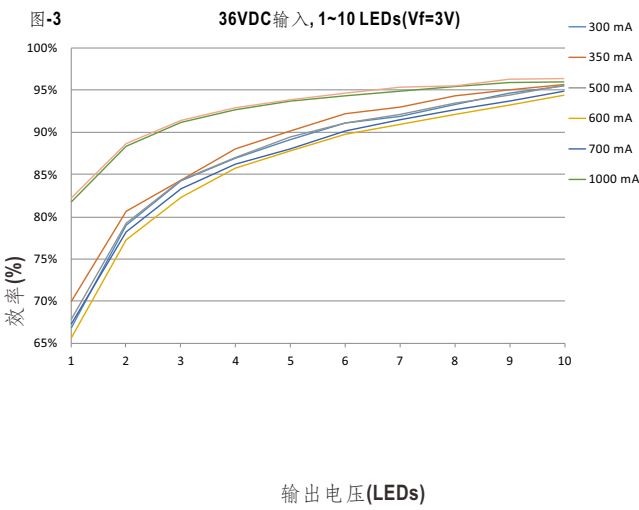
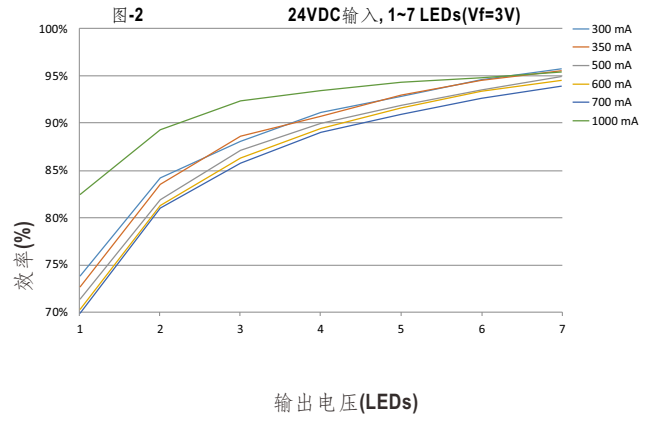
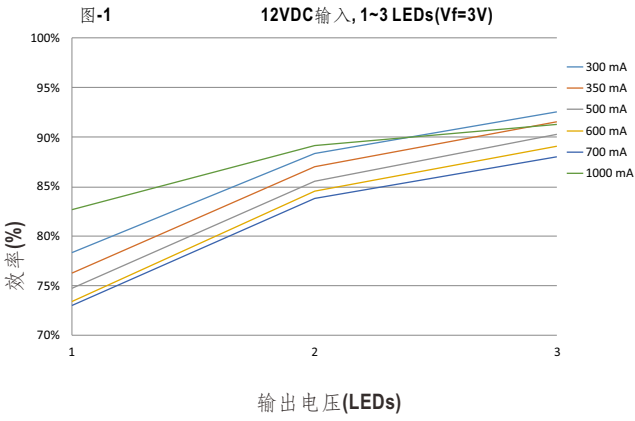

■ 包装

套管包装 (标准)	LDD-L			
	每管最小 采购量(管)	每管重量 (毛重)	最大装箱数 /箱	每箱毛重
<p>Unit : mm</p> <p>520</p> <p>25.2</p> <p>21.4</p> <p>8.3</p> <p>产品</p> <p>管塞</p> <p>套管样式</p>	50	280g	2500	14.8Kg
<p>Unit : mm</p> <p>220</p> <p>45</p> <p>195</p> <p>产品</p> <p>纸盒</p> <p>抗静电泡棉</p> <p>里面4个</p> <th colspan="4">LDD-LW</th>	LDD-LW			
	每盒最小 采购量(盒)	每盒重量 (毛重)	最大装箱数 /箱	每箱毛重
48	430g	576	5.96Kg	

套管包装 (标准)	LDD-LS			
	每管最小 采购量(管)	每管重量 (毛重)	最大装箱数 /箱	每箱毛重
<p>Unit : mm</p>	19	100g	2280	12.8Kg
套管包装 (标准)	LDD-1000L			
	每管最小 采购量(管)	每管重量 (毛重)	最大装箱数 /箱	每箱毛重
<p>Unit : mm</p>	15	260g	750	13.8Kg



套管包装 (标准)

Unit : mm

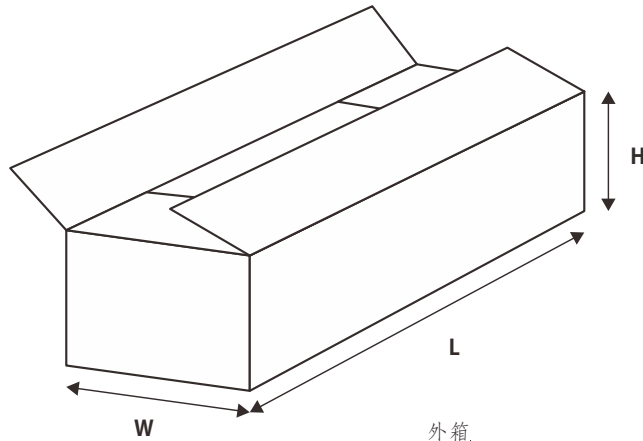

外箱  
L620 x W230 x H230

■ 安装手册

请查阅 : <http://www.meanwell.com/manual.html>