



(独立式)

IS 15885



NOTE.14



DC Input:176-280VDC

## 特性

- 多级恒定功率模式，输出可通过 NFC进行设置(H型)
- 恒压模式输出(12V/24V)
- 塑料外壳，Class II和PFC设计
- 符合UL8750 Class 2/Class P电源
- 符合CE ErP指令，无闪烁
- 待机功耗 <0.5W
- 满足应急照明(EL)应用
- IP67防尘防水等级
- 最小调光等级 0.1% (DALI-2 DT6)
- 调光功能: 三合一调光(可关断)  
DALI-2 + 按压调光
- 5年保固

## 应用

- 嵌灯
- 筒灯
- 面板灯
- 商业照明
- 装饰照明
- LED灯带
- DALI数码照明

## 全球交易品项识别码

MW 搜寻: <https://www.meanwell.com/serviceGTIN.aspx>

## 描述

XLN-40系列是一款40W恒功率和恒压输出LED电源供应器。此系列机型可工作在输入电压100~305VAC并提供介于600mA~1400mA间不同电流之机型，输出电流可通过NFC调整。因具有最高可达88%之转换效率，整系列可于自然风冷散热下工作于-25℃~+90℃之机壳温度范围。XLN-40遵循最新的三合一和DALI-2隔离调光设计，也可通过按压调光这种简单的方式进行调节，为LED照明系统提供最佳的设计弹性。

## 型号编码

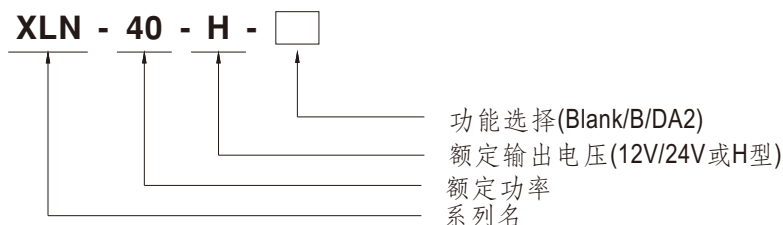

型号	功能	备注
Blank	H型输出电流可通过NFC进行设定 12V,24V恒压输出	标准品
B	H型输出电流可通过NFC设定,并内建三合一调光功能	
DA2	H型输出电流可通过NFC设定,并内建DALI-2调光功能	

备注: 1. 12V/24V 无NFC功能和调光功能。

2. 更多详情, 请洽询明纬业务。



# 40W恒压LED驱动器

# XLN-40 系列

## 电气规格

型号	XLN-40-12	XLN-40-24		
输出	额定电压	12V	24V	
	额定电流	3.4A	1.7A	
	额定功率 备注2	40.8W	40.8W	
	纹波与噪声(最大) 备注3	120mVp-p	240mVp-p	
	电压精度 备注4	±4.0%		
	线性调整率	±0.5%		
	负载调整率	±2%		
	启动,上升时间 备注5	500ms, 100ms/230VAC, 1000ms, 100ms/115VAC		
输入	电压范围	100 ~ 305VAC 141 ~ 400VDC		
	频率范围	47 ~ 63Hz		
	功率因数	PF ≥ 0.97/115VAC, PF ≥ 0.95/230VAC, PF ≥ 0.92/277VAC@满载 (请参考“功率因数特性曲线(PF)”)		
	总谐波失真	THD < 10% (@ ≥ 50% 负载/230VAC; @ ≥ 75% 负载/277VAC), THD < 15% (@ ≥ 50% 负载/115VAC) (请参考“总谐波失真特性曲线(THD)”)		
	效率(Typ.)	86%	88%	
	交流电流	0.5A / 115VAC 0.25A / 230VAC 0.2A/277VAC		
	浪涌电流(Typ.)	冷启动10A(在50% Ipeak下测量 twidth=100μs) at 230VAC; Per NEMA 410		
	16A断路器可配置同型号电源供应器之数量	于230VAC时,可配置51台(B型断路器)/51台(C型断路器)		
漏电流	<0.75mA / 277VAC			
保护	过功率	105 ~ 220%的额定输出功率 保护类型: 打嗝模式, 异常状态解除后自动恢复		
	短路	打嗝模式, 异常状态解除后自动恢复		
	过电压	13 ~ 16V	26 ~ 32V	
	过温度	关闭输出电压, 重启恢复		
	过温度	关闭输出电压, 异常状态解除后自动恢复		
环境	工作温度	Tcase=-25 ~ 90°C (请参考“输出负载VS温度”)		
	最大外壳温度	Tcase=90°C		
	工作湿度	20 ~ 90% RH, 无冷凝		
	储存温度、湿度	-40 ~ +80°C, 10 ~ 95% RH		
	温度系数	±0.03%/°C (0 ~ 50°C)		
	耐振动	10 ~ 500Hz, 2G 10分钟/周期, X, Y, Z 轴各60分钟		
安规和电磁兼容	安全规范	ENEC BS EN/EN61347-1, BS EN/EN61347-2-13(EL) 附录 J 适用于紧急安装(DC 输入 176-280VDC); BS EN/EN62384 独立式, BIS IS15885(Part2/Sec13)(备注14), GB19510.14, GB19510.1, EAC TP TC 004, UL8750(Type HL and Class P); CSA C22.2 No. 250.13-12 认证通过; 设计参考 AS/NZS 61347-1, AS/NZS 61347-2-13		
	耐压	I/P-O/P:3.75KVAC		
	绝缘阻抗	I/P-O/P:>100M Ohms / 500VDC / 25°C / 70% RH		
	电磁兼容发射	参数	标准	测试等级及注意
		Conducted	BS EN/EN55015(CISPR15), GB/T 17743	-----
		Radiated	BS EN/EN55015(CISPR15), GB/T 17743	-----
		Harmonic Current	BS EN/EN61000-3-2, GB17625.1	CLASS C @ 负载 ≥ 50%
		Voltage Flicker	BS EN/EN61000-3-3	-----
	电磁兼容抗扰度	BS EN/EN61547		
		参数	标准	测试等级/备注
		ESD	BS EN/EN61000-4-2	Level 3, 8KV air; Level 2, 4KV contact
		Radiated	BS EN/EN61000-4-3	Level 2
		EFT/Burst	BS EN/EN61000-4-4	Level 2
		Surge	BS EN/EN61000-4-5	Level 3, 1KV/Line-Line
Conducted		BS EN/EN61000-4-6	Level 2	
Magnetic Field		BS EN/EN61000-4-8	Level 2	
Voltage Dips and Interruptions	BS EN/EN61000-4-11	70% residual voltage for 10 period, 0% residual voltage for 0.5 periods		
其它	闪烁 备注6	PstLM ≤ 1, SVM ≤ 0.4		
	MTBF	3935.2 K hrs min. Telcordia SR-332 (Bellcore); 342.9 Khrs min. MIL-HDBK-217F (25°C)		
	尺寸	114*44*32mm (L*W*H)		
	包装	308g; 40pcs/13.32Kg/0.95CUFT		
备注	<p>1. 如无特别说明, 所有规格参数均在输入为230VAC、额定电流和25°C环境温度下测量。</p> <p>2. 在低输入电压下, 需要降额输出。详情请参阅“静态特性”部分。</p> <p>3. 纹波与噪声测量方法: 使用一条12"双绞线, 同时终端并联0.1μF和47μF电容, 在20MHz带宽下进行测量。</p> <p>4. 精度: 包括设定误差、线性调整率和负载调整率。</p> <p>5. 启动时间是在冷机启动下测得, 频繁地开关机可能使启动时间增长。</p> <p>6. 闪烁是使用MEAN WELL提供的光源, 在满载情况下测得。</p> <p>7. 这个LED电源只能在市电和LED电源之间加一个开关才能达到灯具最新ErP法规要求。</p> <p>8. 电源被视为一个元件与终端设备结合使用, 因为EMC受整套装置的影响, 终端设备制造商需对整套装置重新进行EMC确认。 (在明纬网站<a href="https://www.meanwell.com/Upload/PDF/EML_statement_cn.pdf">https://www.meanwell.com/Upload/PDF/EML_statement_cn.pdf</a>)</p> <p>9. 当海拔高度超过2000米(6500英尺)时, 无风扇机型环境温度依每3.5°C/1000m比例下降, 有风扇机型环境温度依每5°C/1000m比例下降。</p> <p>10. 当本系列机型的外壳最高温度点(⊙)低于75°C, 使用寿命大于50000小时。</p> <p>11. RCM 采自愿性标示, Non IC 等级的独立式LED电子控制装置不适用于住宅安装。</p> <p>12. 来自美洲地区的产品可能没有PSE / CCC / BIS / KC徽标。有关更多信息, 请联系您的MEAN WELL销售人员。</p> <p>13. 更多相关信息, 请联系MEAN WELL销售人员。</p> <p>14. 来自中国地区的产品可能没有BIS徽标。有关更多信息, 请联系您的MEAN WELL销售人员。</p> <p>*产品免责声明: 详情请参阅 <a href="https://www.meanwell.com/serviceDisclaimer.aspx">https://www.meanwell.com/serviceDisclaimer.aspx</a></p>			

## 电气规格

型号	XLN-40-H-□			
输出	开路电压 备注2	60V		
	默认电流	1050mA		
	电流调整范围 (通过拨码开关或NFC)	0.6~1.4A		
	恒流区域 备注3	9~54V		
	额定功率 备注4	40W		
	电流纹波	<4%(@满载)		
	电流精度	±5%		
	调光范围	0~100%		
启动,上升时间 备注5,6	500ms, 100ms/230VAC, 1000ms, 100ms/115VAC			
输入	电压范围	100 ~ 305VAC 141 ~ 400VDC		
	频率范围	47 ~ 63Hz		
	功率因数	PF ≥ 0.97/115VAC, PF ≥ 0.95/230VAC, PF ≥ 0.92/277VAC@满载 (请参考“功率因数特性曲线(PF)”)		
	总谐波失真	THD < 10%(@ ≥ 50%负载/230VAC; @ ≥ 75%负载/277VAC), THD < 15%(@ ≥ 50%负载/115VAC) (请参考“总谐波失真特性曲线(THD)”)		
	效率(Typ.) 备注7	88%		
	交流电流	0.5A / 115VAC 0.25A / 230VAC 0.2A / 277VAC		
	浪涌电流(Typ.)	冷启动10A(在50% Ipeak下测量 twidth=100μs) at 230VAC; Per NEMA 410		
	16A断路器可配置同型号电源供应器之数量	于230VAC时,可配置51台(B型断路器)/51台(C型断路器)		
	漏电流	<0.75mA / 277VAC		
	待机功耗 备注8	待机功耗<0.5W(调光关闭)		
保护	短路	打嗝模式, 异常状态解除后自动恢复		
	过温度	空白型和B型: 降额到最低输出等级。异常状态解除后自动恢复。 DA2型:第1阶段:降额至75%负载;第2阶段:降额至50%负载。异常状态解除后自动恢复。		
环境	工作温度	Tcase=-25 ~ 90°C (请参考“输出负载VS温度”)		
	最大外壳温度	Tcase=90°C		
	工作湿度	20 ~ 90% RH,无冷凝		
	储存温度、湿度	-40 ~ +80°C, 10 ~ 95% RH		
	温度系数	±0.03%/°C (0 ~ 50°C)		
耐振动	10 ~ 500Hz, 2G 10分钟./周期, X, Y, Z 轴各60分钟			
安规和电磁兼容	安全规范	ENEC BS EN/EN61347-1, BS EN/EN61347-2-13(EL) 附录 J 适用于紧急安装(DC 输入 176-280VDC); BS EN/EN62384 独立式, BIS IS15885(Part2/Sec13)(备注14), GB19510.14, GB19510.1, EAC TP TC 004, UL8750(Type HL and Class P); CSA C22.2 No. 250.13-12 认证通过; 设计参考 AS/NZS 61347-1, AS/NZS 61347-2-13		
	DALI 规范	符合 IEC62386-101,102,207		
	耐压	I/P-O/P:3.75KVAC		
	绝缘阻抗	I/P-O/P:>100M Ohms / 500VDC / 25°C / 70% RH		
	电磁兼容发射	参数	标准	测试等级及注意
		Conducted	BS EN/EN55015(CISPR15),GB/T 17743	-----
		Radiated	BS EN/EN55015(CISPR15),GB/T 17743	-----
		Harmonic Current	BS EN/EN61000-3-2,GB17625.1	CLASS C @ 负载 ≥ 50%
		Voltage Flicker	BS EN/EN61000-3-3	-----
	电磁兼容抗扰度	BS EN/EN61547		
参数		标准	测试等级/备注	
ESD		BS EN/EN61000-4-2	Level 3, 8KV air; Level 2, 4KV contact	
Radiated		BS EN/EN61000-4-3	Level 2	
EFT/Burst		BS EN/EN61000-4-4	Level 2	
Surge		BS EN/EN61000-4-5	Level 3, 1KV/Line-Line	
Conducted		BS EN/EN61000-4-6	Level 2	
Magnetic Field		BS EN/EN61000-4-8	Level 2	
Voltage Dips and Interruptions	BS EN/EN61000-4-11	70% residual voltage for 10 period, 0% residual voltage for 0.5 periods		
其它	闪烁 备注9	PstLM ≤ 1, SVM ≤ 0.4		
	MTBF	3935.2 K hrs min. Telcordia SR-332 (Bellcore); 342.9 Khrs min. MIL-HDBK-217F (25°C)		
	尺寸	114*44*32mm (L*W*H)		
	包装	311g; 40pcs/13.44Kg/0.95CUFT		
备注	<ol style="list-style-type: none"> <li>如未特别说明, 所有规格参数均在输入为230VAC、额定电流和25°C环境温度下测量。</li> <li>空载条件下输出打嗝。</li> <li>请参考“LED电源驱动模式”。</li> <li>在低输入电压下, 需要降额输出。详情请参阅“静态特性”部分。</li> <li>启动时间是在冷机启动下测得, 频繁地开关机可能使启动时间增长。</li> <li>根据 IEC 62386-101/102 DALI 电源上电时和中断法规, 启动时间需要使用可以支持 DALI 开机的 DALI 控制器进行测试, 否则启动时间将超过 0.5 秒。</li> <li>效率是在 800mA/50V 输出下测量的, 输出电流由 NFC 设定。</li> <li>待机功耗在 230VAC 下测量。</li> <li>闪烁是使用 MEAN WELL 提供的光源, 在满载情况下测得。</li> <li>电源被视为一个元件与终端设备结合使用, 因为 EMC 受整套装置的影响, 终端设备制造商需对整套装置重新进行 EMC 确认。 (在明纬网站<a href="https://www.meanwell.com/Upload/PDF/EML_statement_cn.pdf">https://www.meanwell.com/Upload/PDF/EML_statement_cn.pdf</a>)</li> <li>RCM 来自愿性标示, Non IC 等级的独立式 LED 电子控制装置不适用于住宅安装。</li> <li>当本系列机型的外壳最高温度点 (C) 低于 75°C, 使用寿命大于 50000 小时。</li> <li>当海拔高度超过 2000 米 (6500 英尺) 时, 无风扇机型环境温度依每 3.5°C/1000m 比例下降, 有风扇机型环境温度依每 5°C/1000m 比例下降。</li> <li>来自中国地区的产品可能没有 BIS 徽标。有关更多信息, 请联系您的 MEAN WELL 销售人员。</li> <li>这个 LED 电源只能在市电和 LED 电源之间加一个开关才能达到灯具最新 ErP 法规要求。</li> <li>来自美洲地区的产品可能没有 PSE / CCC / BIS / KC 徽标。有关更多信息, 请联系您的 MEAN WELL 销售人员。</li> <li>更多相关信息, 请联系 MEAN WELL 销售人员。</li> </ol> <p>※产品免责声明: 详情请参阅 <a href="https://www.meanwell.com/serviceDisclaimer.aspx">https://www.meanwell.com/serviceDisclaimer.aspx</a></p>			

## ■ 方框图

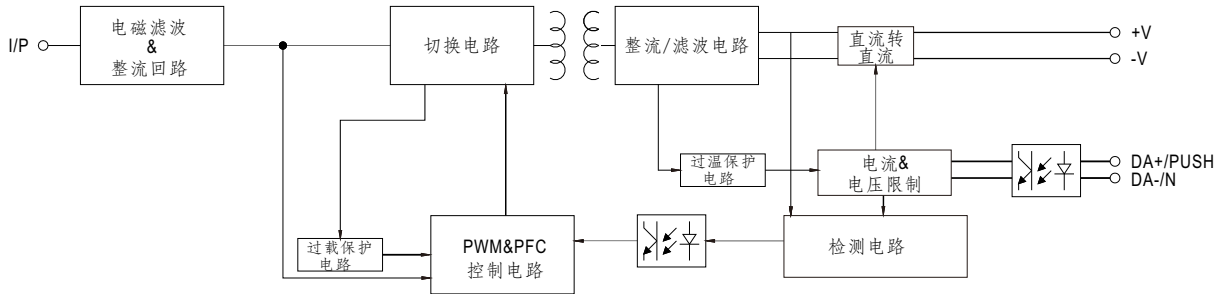

## ■ LED电源驱动模式

※ I-V 工作范围

◎ XLN-40-H

40W应用

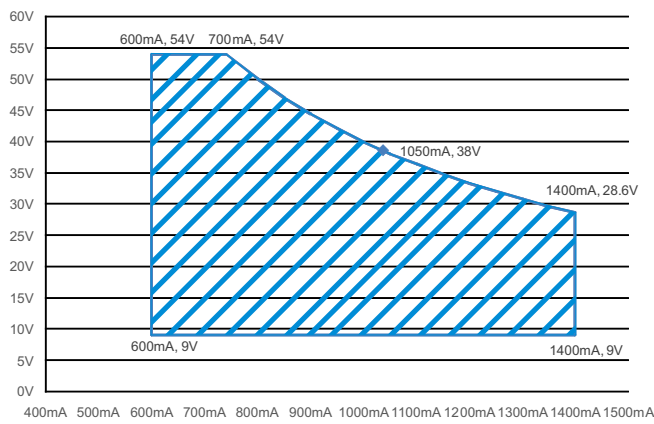

## ■ 电流设定表

XLN-40-H是一款多级恒功率驱动器，通过NFC设定输出电流，如下表所示。

Vo	Io
9~54V	600mA
9~54V	700mA
9~50V	800mA
9~45V	900mA
9~38V	1050mA(default)
9~33V	1200mA
9~31V	1300mA
9~29V	1400mA

备注：1.建议使用此表中显示的工作电压范围。

## ■ NFC功能说明

1. NFC模式LED驱动器的输出电流可以查看手机APP操作说明，使用NFC进行调节

● 兼容手机

兼容 NFC 的移动智能设备或手机，安装不低于 Android 4.1 或 iOS 12 的系统

● 通过NFC设置输出电流的步骤

1. 在移动设备或手机上下载 MEAN WELL APP，并启用 NFC 功能。
2. 请检查手机的NFC天线位置。
3. 进入MEAN WELL APP->左上角菜单-安装手册/APP->PowerNFC，接近LED驱动器NFC感应位置，进行感应。
4. APP显示功能参数，并根据需要修改相关参数。
5. 点击APP写入键，快速将手机天线靠近LED驱动器的NFC感应位置。
6. 当手机显示“成功”时，写入完成。

### APP 功能说明

#### ※ APP 界面

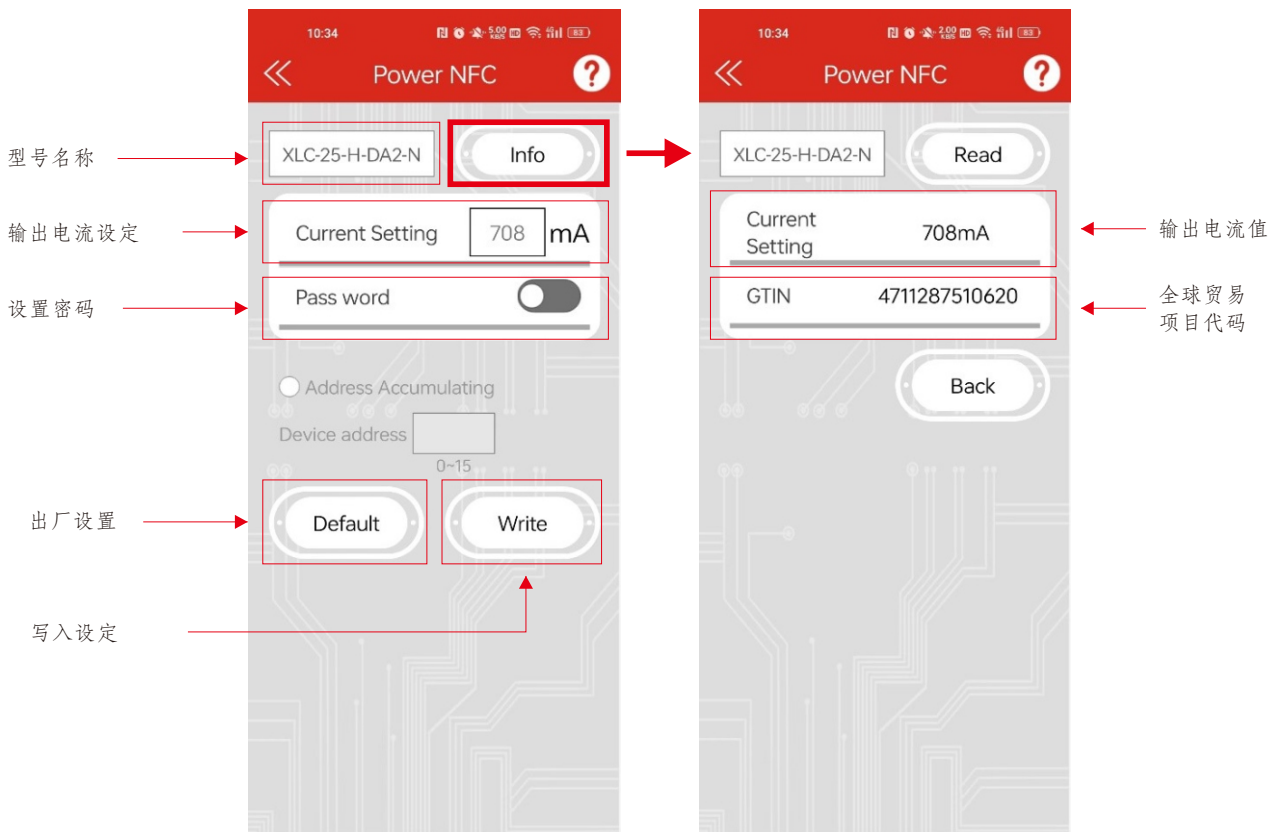

• 请通过 iOS 的 Apple Store 或 Android 的 Google Play Store 获取APP。  
搜索：“MEAN WELL” 在



备注：1. 电流精度：设定电流和实际电流的数值误差在2%以内  
2. 使用NFC功能时，请关闭LED驱动器的输入电源。

## 调光操作

### ◎ B 型

※ 三合一调光功能

- 在DIM+和DIM-间连接0~10V直流电压或10V PWM信号或电阻，即可调整输出电流值
- 建议直接连接LED，此系列不适合外加驱动器
- 调光端口输出电流: 100 $\mu$ A(典型值)

### ◎ 电压调光 0~10 VDC

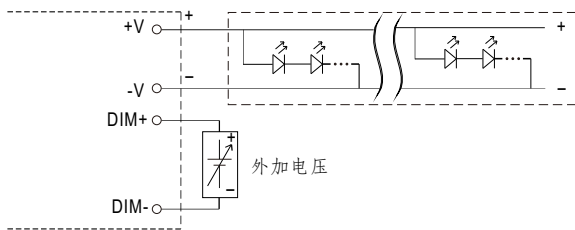

请勿将“DIM-”与“-V”连接

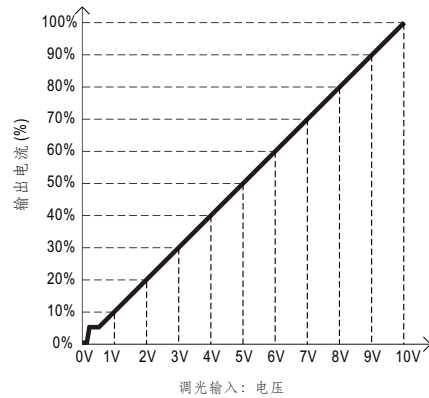

### ◎ 10 VDC PWM信号调光(频率范围300Hz~3KHz)

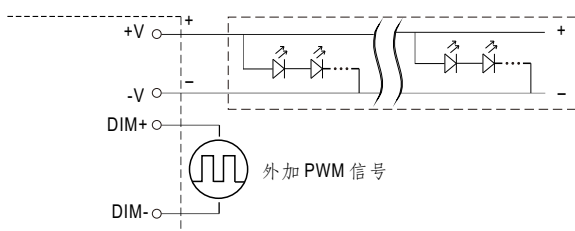

请勿将“DIM-”与“-V”连接

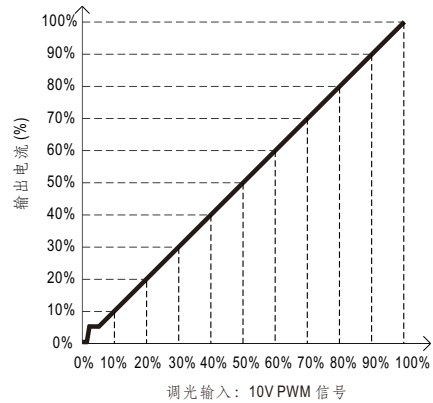

### ◎ 电阻调光: 0~100k $\Omega$

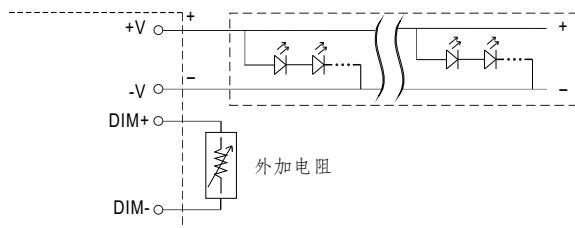

请勿将“DIM-”与“-V”连接

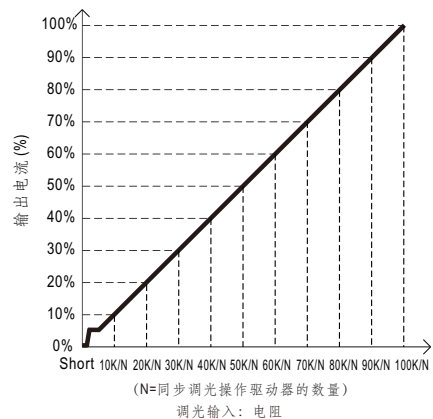

备注: 1.最小调光比例在8%左右, 当输出电流在 $0% < I_{out} < 8%$ , 输出电流精度不做定义。  
2.当调光输入为 $0k\Omega$ 或 $0V_{dc}$ 时, 10V PWM 占空比为0%时, 输出电流可以降低到0%。

## ■ 调光操作

### ◎ DA2型 (DALI-2数字调光功能)

#### ※ 输入接线图

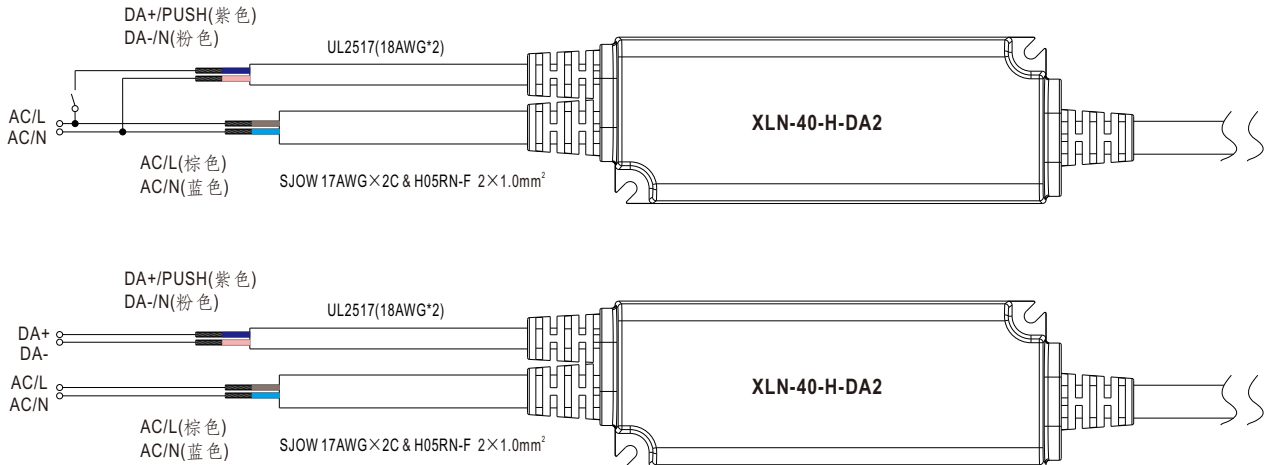

#### ※ 按键调光 (初级侧)

- 出厂设置调光等级为100%。
- 如果按压时间小于0.05秒，则不会改变电源的输出状态。
- 当使用一个普通的按键时，最多可有10个驱动器进行按键调光。
- 从按键到最后一台驱动器的电缆最长为20米。

动作	动作持续时间	功能
短按	0.1~1s	开/关
双击	1.5s点击两次	调到最大亮度
长按	1.5~10s	调亮/暗 - 调到最大或最小亮度值时停止调光 - 再次按压，改变调光方向(调亮/暗) - 可在电源待机模式(调光关断模式)下，开始调亮

### ■ 输出负载 vs 温度

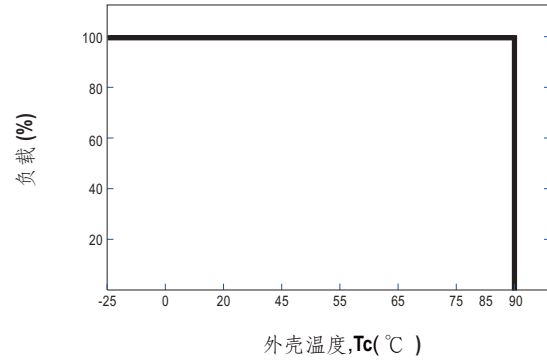
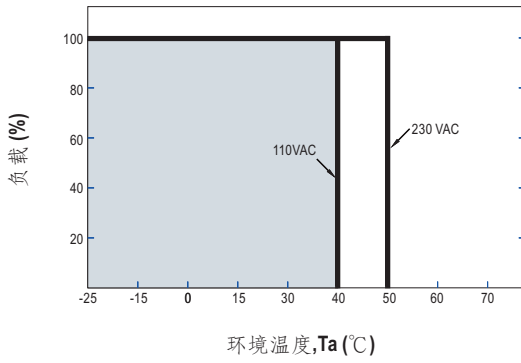

### ■ 静态特性曲线

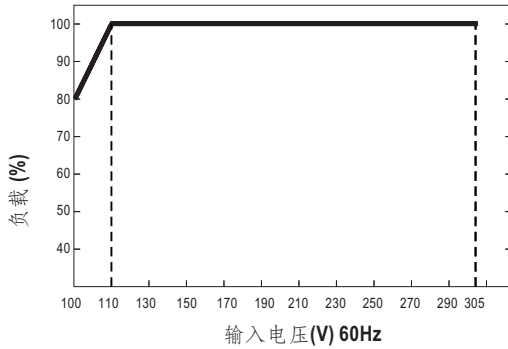

※ 低输入电压情况下需降额输出

### ■ 寿命

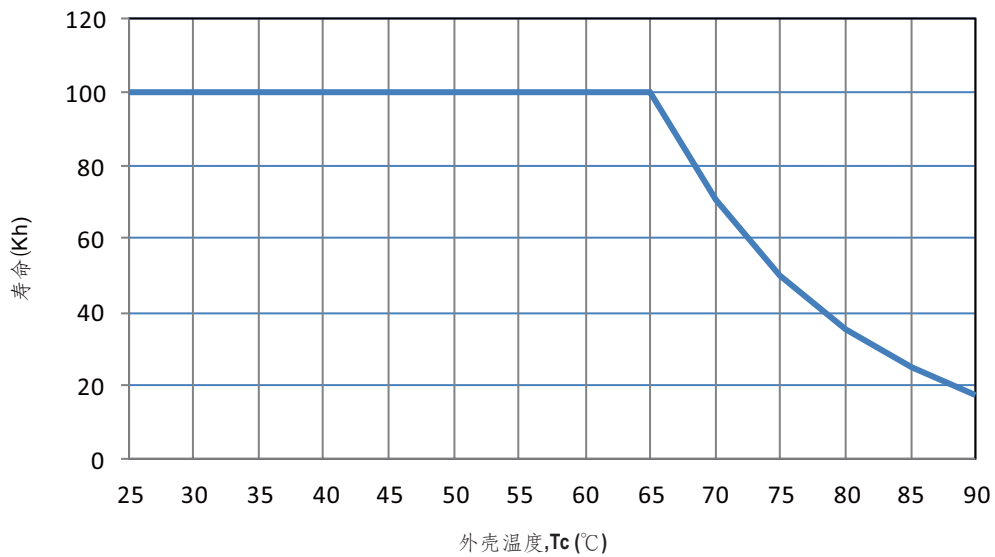



## 总谐波失真特性曲线 (THD)

※ XLN-40-H Model, Tcase at 75°C

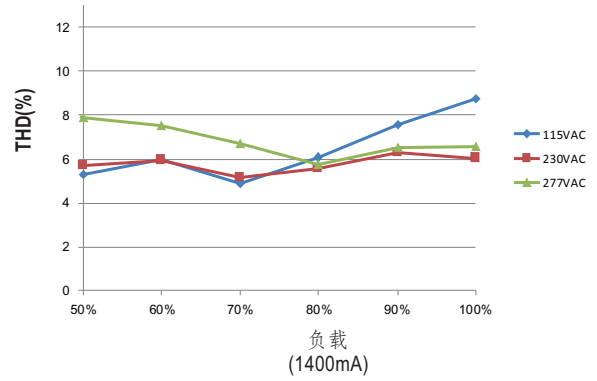
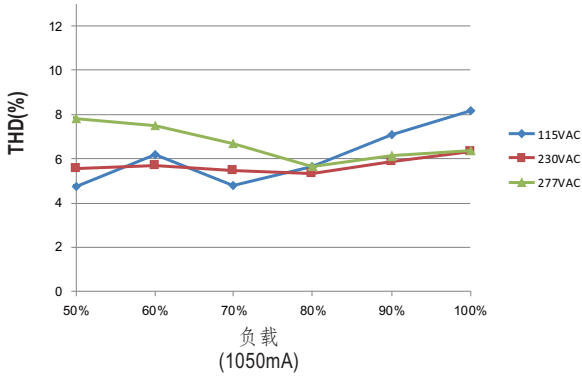

## 功率因数特性曲线 (PF)

※ XLN-40-H Model, Tcase at 75°C

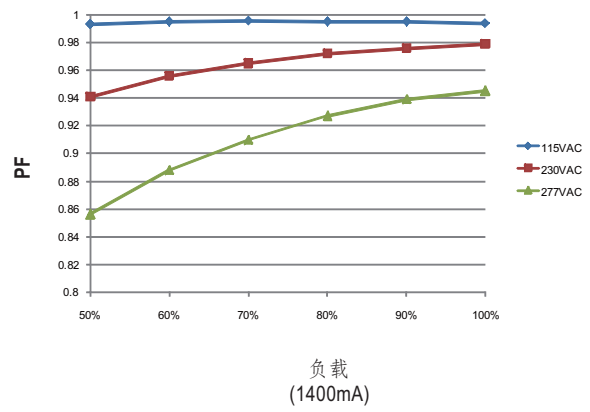
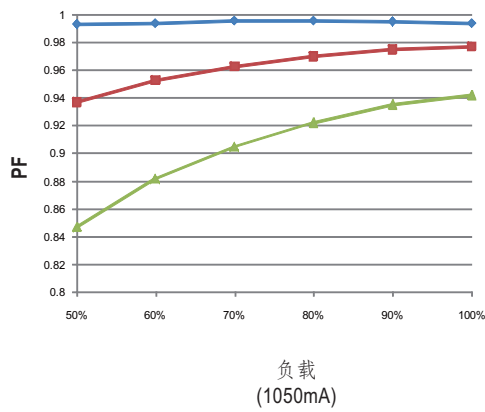

## 效率 vs 负载

在实际应用中, XLN-40 系列拥有高达88%的效率。

※ XLN-40-H Model, Tcase at 75°C

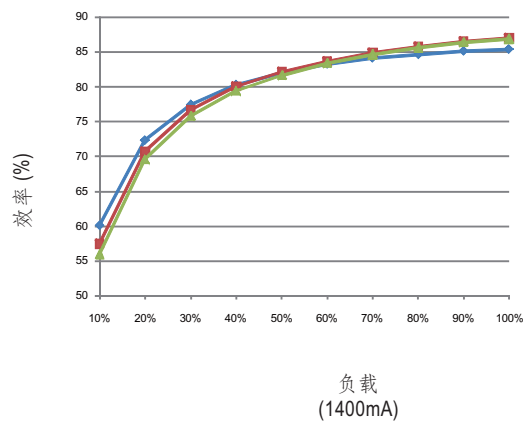
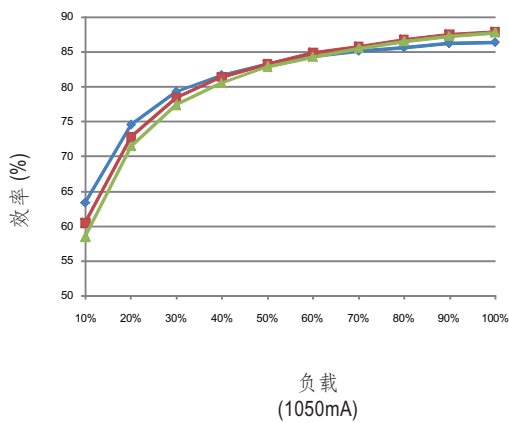

## ■ 机构尺寸

机壳型号: XLN-25 单位:mm 公差:±1

### ※ 空白型

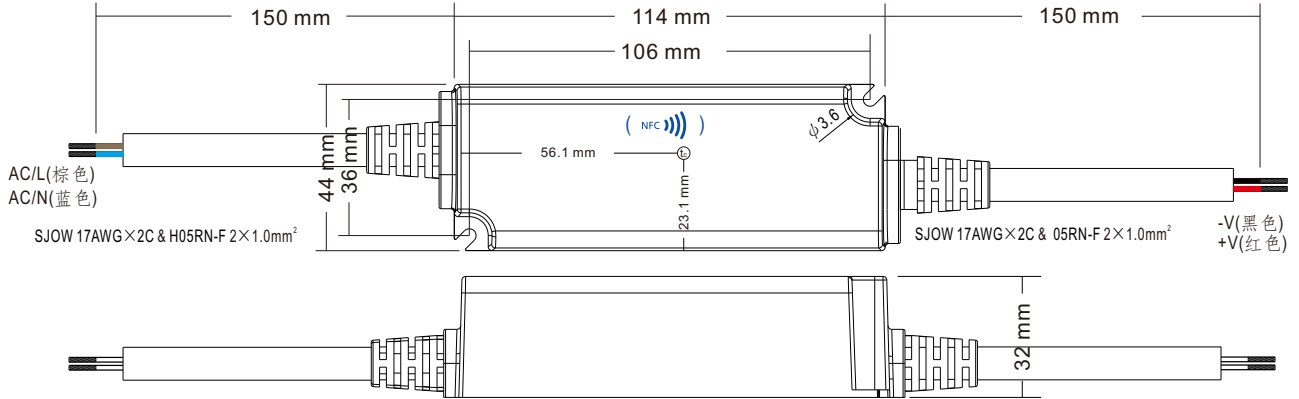

### ※ B 型

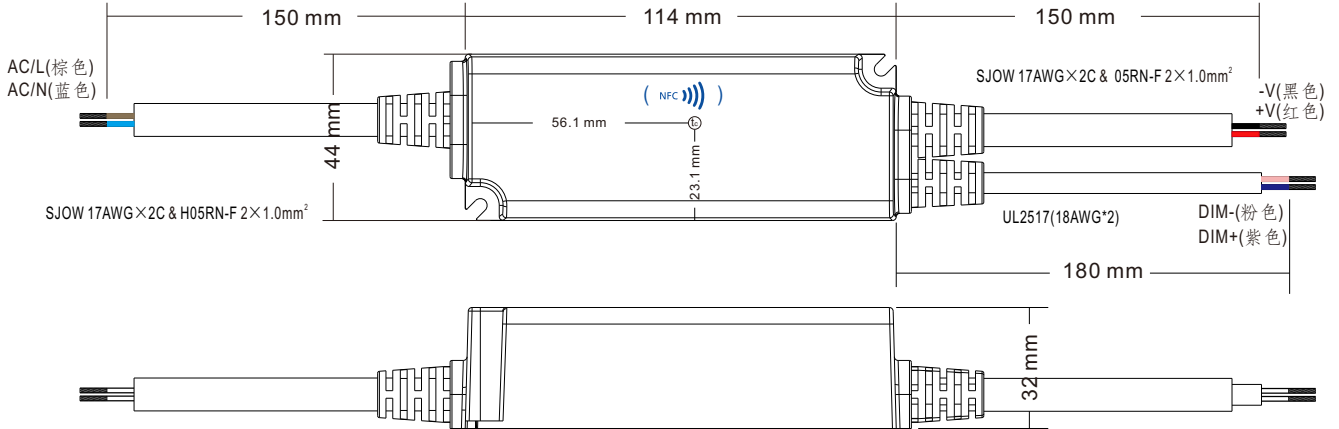

### ※ DA2 型

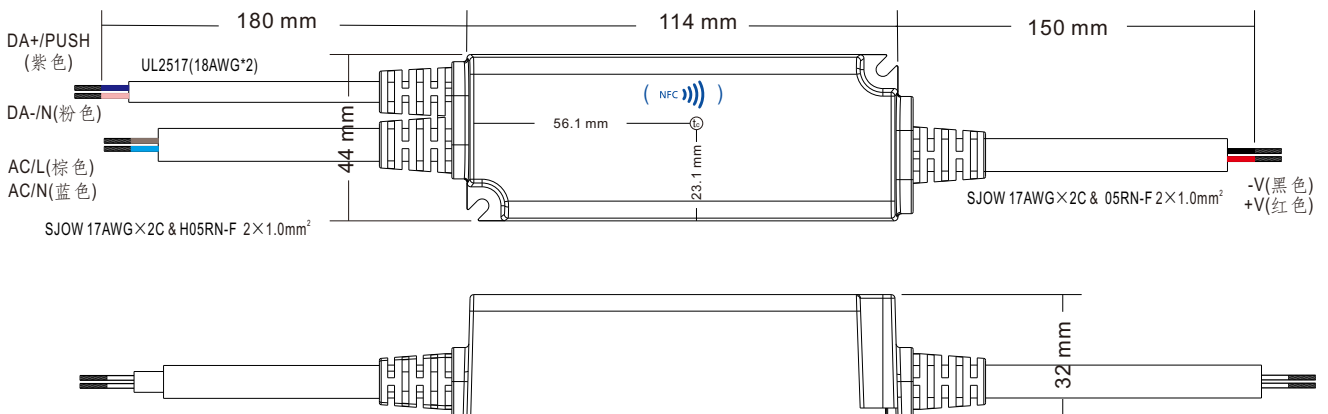

## ■ 安装手册

请查阅: <http://www.meanwell.com/manual.html>